

CCV<sup>®</sup>

# CCV Base Next

## Erste Schritte



Deutsch 

# Einführung

Das CCV Base Next läutet eine neue Terminalgeneration ein. Dank integriertem Bondrucker und platzsparendem Design, WLAN- oder LAN-Funktionalität lassen sich die stationären Bezahlösungen von CCV ganz unkompliziert an jedem Kassenplatz platzieren.

**Scannen  
für mehr  
Informationen!**



# Inhaltsverzeichnis

1.	Sicherheitshinweise	4
2.	Declaration Of Conformity	8
3.	Inbetriebnahme	10
4.	Bedienung	20
5.	Softkeys	23
6.	Menü aufrufen	26
7.	Technische Daten	28

# 1. Sicherheitshinweise

## Stromversorgung

- Vergewissern Sie sich, dass Sie zuerst das Netzteil des Terminals in die Steckdose stecken und erst dann das Netzteil mit dem Terminal verbinden. Das Netzteil ist mit einer Eingangsleistung von 100 - 240V AC 50/60 Hz spezifiziert. Die Ausgangsleistung beträgt 9V DC, 2,5A.
- Benutzen Sie das Netzteil nicht in feuchten Umgebungen. Berühren Sie das Netzteil niemals, wenn Ihre Hände oder Füße nass sind.
- Stellen Sie eine ausreichende Belüftung um das Netzteil sicher. Benutzen Sie das Netzteil nicht an Orten mit eingeschränkter Luftzirkulation.
- Schließen Sie das Netzteil nur an einer ordnungsgemäßen Stromversorgung an und benutzen Sie das Netzteil nicht, wenn das Kabel beschädigt ist.
- Versuchen Sie nicht das Netzteil zu reparieren. Tauschen Sie das Netzteil bei Beschädigungen oder eingedrungener Feuchtigkeit.

## Trennen von der Stromversorgung

- Das Trennen von der Stromversorgung während einer Transaktion kann zum Verlust von Transaktionsdaten und damit zum Ausfall von Zahlung führen. Entfernen Sie niemals die Stromversorgung vom Terminal, wenn dieses gerade eine Zahlung oder andere Vorgänge ausführt („Bitte warten“). Falls diese Meldung länger angezeigt wird, wenden Sie sich bitte an Ihren Netzbetreiber.

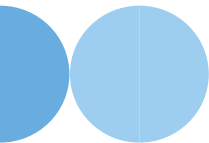

## Betrieb

- **ACHTUNG:** Wegen des Risikos eines Stromschlages oder der Beschädigung des Terminals das Gerät nicht in der Nähe von Wasser (z.B. Badewanne, Waschbecken, Spüle, Waschmaschine, nasser Boden oder Swimmingpool) benutzen. Vermeiden Sie die Nutzung neben elektrischen Anlagen und Anlagen, die hohe Stromschwankungen verursachen oder eine hohe elektrische Strahlung abgeben (z.B. Klimaanlage, Neonröhren, hochfrequente oder magnetische Sicherheitsgeräte, elektrische Motoren).
- Setzen Sie das Gerät nicht Temperaturen von über 50°C aus, wie sie hinter Glas bei direkter Sonneneinstrahlung oder neben Wärmequellen wie Öfen oder Motoren entstehen können und keinen Temperaturen unter 0°C.
- Das Terminal enthält empfindliche elektronische Komponenten. Vermeiden Sie aus diesem Grund Stürze und starke Erschütterungen.
- Halten Sie ausreichenden Abstand zu anderen elektrischen Geräten wie z.B. Entwerter für Sicherungsetiketten (min. 50 cm) ein, da diese zu Funktionsstörungen führen können.
- Das Gerät niemals in Wasser tauchen, offenes Feuer werfen oder hoher Feuchtigkeit aussetzen. Das Gerät bitte nur mit einem leicht feuchtem Tuch abwischen. Keine Reinigungsmittel verwenden.
- Für Schäden, die aus der Nutzung von nicht freigegebenen Fremdprodukten (z.B. nicht geeignete Ladeadapter, Netzteile, Akkus, Kabel...) entstehen, wird keine Haftung übernommen.



## Transaktionen

- Das Terminal ist ausschließlich für bargeldlose Zahlungen mit gültigen Debit-/Kredit- und Kundenkarten (Magnetstreifen/Chip/kontaktlos) konstruiert und darf nur für diese Karten verwendet werden. Die Akzeptanz der Karten ist abhängig von Ihrem Vertrag mit dem Acquirer/Netzbetrieb.

## Reparaturen

- Versuchen Sie unter keinen Umständen das Gerät selbst zu reparieren. Reparaturen dürfen nur vom Hersteller selbst durchgeführt werden. Die Nichteinhaltung führt zu jeglichem Verlust von Gewährleistungsansprüchen.
- Versuchen Sie niemals das Terminal zu öffnen. Bei unbefugtem Öffnen werden alle sicherheitsrelevanten Daten gelöscht und das Gerät außer Funktion gesetzt.
- Das Entfernen oder Beschädigen von auf dem Gerät aufgebrachten Typenschildern, Siegeln oder Seriennummer-Aufklebern führt zum Erlöschen von jeglichen Gewährleistungsansprüchen.



## Wartung

- Nach jedem Software-Update oder sonstigen Änderungen am Terminal ist immer der gesamte Zahlungsweg inkl. Tagesabschluss mit allen Zahlungsarten zu testen und die korrekte Gutschrift auf dem Händlerkonto zu kontrollieren.
- Informieren Sie sich regelmäßig über verfügbare Updates oder Produkterweiterungen (Hotline Ihres Netzbetreibers).
- Die Reinigung des Kartenlesers ist anhand des mitgelieferten Beiblatts „Reinigung Kartenleser“ durchzuführen.

Benutzerhäufigkeit des Lesers bis 5 mal täglich → Reinigung pro Quartal

Benutzungshäufigkeit des Lesers mehr als 5 mal täglich → Reinigung monatlich



Bei Nichtbeachtung der Sicherheitshinweise oder falscher Bedienung wird keine Haftung für eventuell auftretende Schäden übernommen.

## 2. Declaration Of Conformity

### CE Declaration of Conformity

Hiermit erklärt die CCV GmbH, dass der Funkanlagentyp CCV Base Next und dessen Netzteil der Richtlinie 2014/53/EU entspricht.

Die vollständigen Texte der EU-Konformitätserklärungen sind unter der folgenden Internetadresse verfügbar:

<https://www.ccv.eu/de/download-bar/>

### CE Declaration of Conformity

Hereby declares CCV GmbH the accordance of the radio equipment CCV Base Next and its power supply to the directive 2014/53/EU.

The complete texts of the EU declarations of conformity are available on following internet address:

<https://www.ccv.eu/de/download-bar/>





# Produktbeschreibung

- 1 Kontaktlos-Leser  
(in der Druckerklappe)
- 2 Magnetstreifen-Leser
- 3 Chipkarten-Leser
- 4 LAN/Ethernet
- 5 LINE (analog)
- 6 Netzteilbuchse
- 7 Händlerkarten-Steckplatz  
(GeldKarte)

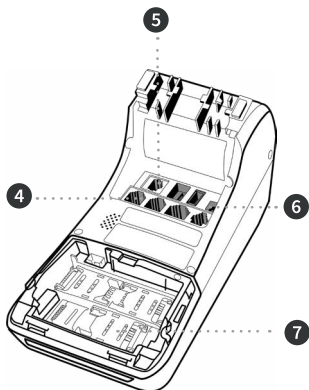
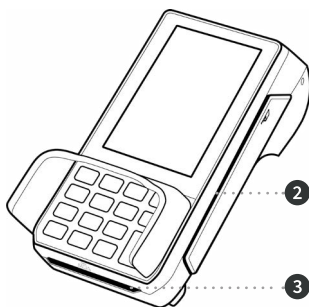
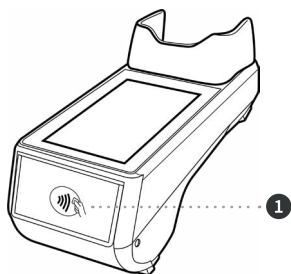

# 3. Inbetriebnahme

## 1. Inhalt



Terminal CCV Base Next



Dokumentation „Erste Schritte“

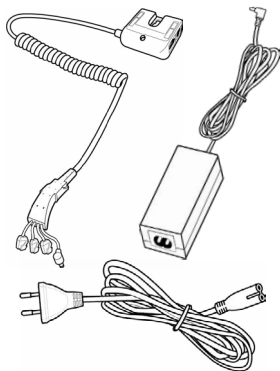

Akku Netzteil (Output: 9V DC, 1,0 A)

## 2. Papierrolle einlegen (50 mm Durchmesser)

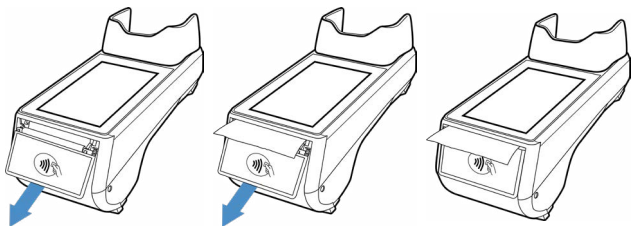

## 3. Terminal einschalten



2 Sekunden halten =  
einschalten/ausschalten

## 4. Inbetriebnahme



## 5. Terminal-ID eingeben



## 6. PU-Anwahlsatz und Kommunikation wählen

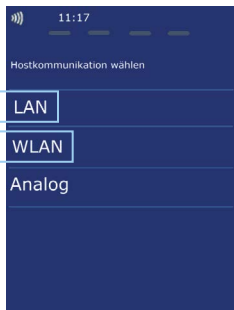
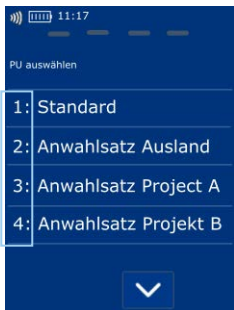

## 7. Kommunikation einrichten (LAN/WLAN)

LAN

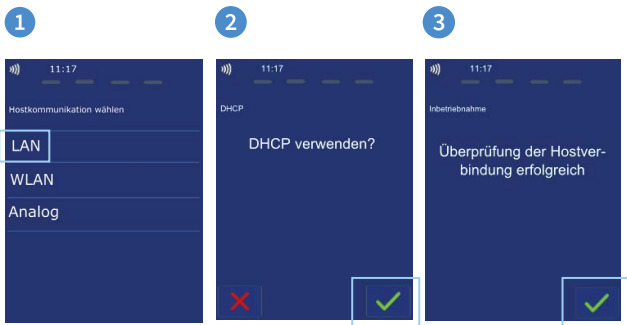

## WLAN

1

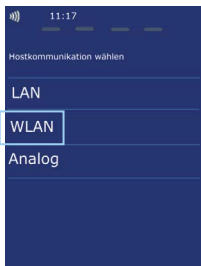

2



3



4



5



## 8. Optional - Kassenanbindung aktivieren

Ohne Kasse

1



2



3



4



## Mit Kasse (ZVT seriell)

1



2



3



4



5

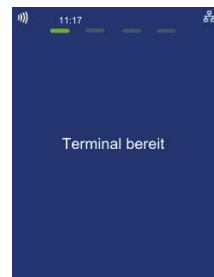



## 9. Initialisierung

Das Terminal startet am Ende der Inbetriebnahme automatisch eine Initialisierung, eine erweiterte Diagnose und eine EMV-Konfigurationsdiagnose. Bitte kontrollieren Sie die Belege. Sie erkennen die erfolgreiche Abarbeitung am Text „Erfolgreich durchgeführt“. Das Terminal befindet sich danach im Grundzustand und kann verwendet werden. Im Bedarfsfall können diese Aktionen manuell über die Softkey-Funktionen wiederholt werden.

TESTVERSION	
CCV Systemtest	
Initialisierung	
09.03.2022	09:57
Terminal-ID	
** Erfolgreich durchgeführt**	
TESTVERSION	
CCV Systemtest	
Diagnose	
09.03.2022	09:57
Terminal-ID	60000384
TA-Nr	095717
Max: Offlinezähler	40
** Erfolgreich durchgeführt**	

TESTVERSION	
CCV Systemtest	
EMV Konfigurationsdiagnose	
09.03.2022	09:57
Terminal-ID	
TA-Nr	095719
Terminal	
-----	
Terminaltyp	22
Terminalfähigkeiten	E0F8C8
Erw. Terminalfähigk.	7000F0F001

## 10. Grundzustand

Statusleiste (Kontaktlos-Anzeige, Uhrzeit, Kommunikations-Status)



**Betragseingabe**

(Beispiel: Eingabe 5000 für 50,00 €)

**Softkey**

Funktionen

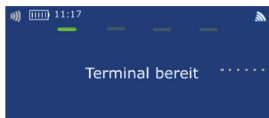

**Kassenmodus**

Grundzustand

„Terminal bereit“

TESTVERSION		
CCV Systemtest		
Auto. Tagesabschluss		
09.03.2022		09:57
Terminal-ID		
TA-Nr		095717
Beleg Nr	von: 0073	bis: 0073
Summen EUR		
Z-system	Anzahl	Betrag
-----		
Mastercard Online		
Kauf	0001	0.05
Summer	00001	0.05
-----		
Mastercard Online	001	0.05
**Gebucht**		



Tagesabschluss

## Händlerkarte einlegen (optional bei Nutzung GeldKarte)

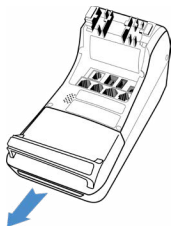

- 1 Gerät ausschalten und von der Stromquelle trennen (Netzstecker ziehen)



- 2 Gehäuseabdeckung entfernen und SIM-Kartenführung öffnen

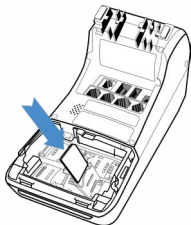

- 3 Händlerkarte einlegen und Gehäuseabdeckung schließen



Wird die Händlerkarte entfernt (z.B. Händlerkarten-Tausch), so ist darauf zu achten, dass vorher alle Transaktionen durch einen erfolgreichen Kassenschnitt bzw. durch erfolgreiche Einreichung abgeschlossen wurden.

## 4. Bedienung

### Tagesabschluss

1. Funktion Tagesabschluss



2. Beleg kontrollieren („gebucht“)



### Payment

1. Betrag eingeben



2. Karte einlesen (Chip, Magnetstreifen-, oder Kontaktloskarte)



3. PIN-Eingabe (opt.) und Bestätigung



4. Beleg kontrollieren



### Kartenleser

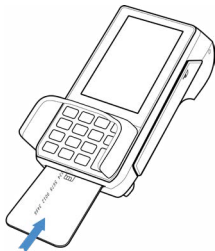

**Chip-Karte stecken**  
(Chip nach oben)



### Magnetstreifen-Karte

Zügel durchziehen  
(Magnetstreifen  
links unten)

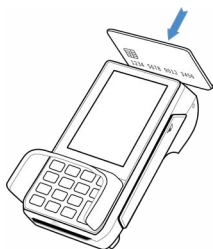

### Kontaktlose Karte

Karte an Druckerklappe halten.  
Abstand kleiner als 4 cm.  
Bitte die Statusanzeige  
beachten (4 grüne LEDs mit  
einem kurzen Signalton)

1 LED → bereit



4 LEDs → Zahlung erfolgreich



## Storno

### 1. Funktion Storno



### 2. Transaktionsnummer eingeben



### 3. Karte einlesen (Chip, Magnetstreifen-, oder Kontaktloskarte)



### 4. PIN-Eingabe (opt.) und Bestätigung



## Zahlungsverfahren (optional)



Sofern freigeschaltet, kann das Zahlungsverfahren im Zuge der Zahlung gewählt werden.

„Karte bitte“ Bildschirm →  
Anwendungsauswahl aktivieren  
(select-Button oder gelbe CORR-Taste)  
→ Karte einlesen → Verfahren wählen

## Umsatzinformationen

Funktion Status-Kassenschnitt



oder Umsatzinfo über Menü



+

Menü

→

Menü-PIN

Informationen/Zahlungsspeicher  
→ Umsatzjournal, letzter Abschluss  
oder Zwischensumme

## Initialisierung/Diagnose

1. Funktion Initialisierung bzw. Diagnose

















2. Beleg kontrollieren



/



## 5. Softkeys

	<b>Favoriten-Aufruf</b> (Anzeige der möglichen Softkey-Funktionen)		<b>GeldKarte</b> (Start einer Transaktion mit GeldKarte)
	<b>Belegwiederholung</b> (druckt Händler- und Kundenbeleg nochmals aus)		<b>Gesamtumsatz</b> (Info aller Umsätze, wie Kassenschnitt, jedoch nicht buchend)
	<b>Umschaltung Kommunikation</b> (z.B. WLAN/GPRS/3G)		<b>Gutscheinkarte</b> (Transaktion mit Gutscheinkarte)
	<b>Umschaltung Kommunikation</b> (z.B. WLAN/GPRS/3G)		<b>Gutschrift</b> (Start einer Gutschriftstransaktion)
	<b>Cashback</b> (Zahlung mit höherem Betrag für Barauszahlung)		<b>Inbetriebnahme</b> (Start Inbetriebnahme mit Terminal-ID und PU-Eingabe)
	<b>CUP</b> (Transaktion mit China Union Pay Karte)		<b>Initialisierung</b> (Anmeldung am Netzbetrieb + autom. erweiterter Diagnose)
	<b>Diagnose</b> (Kartenfreischaltung, Limit- und Belegkopfübernahme)		<b>Entsperren</b> (erforderliche Entsperraktion starten, z.B. Diagnose)
	<b>EMV-Konfigurationsdiagnose</b> (Übernahme der EMV-Konfigurationsdaten)		<b>Kontowahl</b> (Ziel-Konto wählen)

	<b>Menü-Aufruf</b> (Passworteingabe Kassierer, Manager oder Techniker)	 SYS	<b>System-Informationen</b> (zeigt bzw. druckt wichtige System-Informationen)
	<b>Anwendungsauswahl</b> (Wahl des Zahlungsverfahrens)	TAX FREE	<b>Tax Free</b> (Start einer Tax Free Transaktion)
	<b>Softkey-Reihenfolge ändern</b>		<b>Telefonische Autorisierung</b> (bei abgelehnter Zahlung telef. Autorisieren)
	<b>Kassenschnitt</b> (Einreichung Offline-Umsätze, Abschluss der Transaktion)		<b>Trinkgeld</b> (Start einer nachgelagerten, separaten TIP-Zahlung)
	<b>Konfigurations-Diagnose</b> (z.B. Abholung eines TKM-Kommandos)		<b>Umsatzjournal</b> (Auswahl aller Transaktionen mit Möglichkeit zum Druck)
	<b>Nachzahlung</b> (Start einer Nachzahlung)	TKS	<b>Wartungsruf (TKS)</b> (Anruf des Wartungsrechners, Hintergrund-Update)
	<b>Prepaid</b> (Aufladung Prepaid-SIM-Karte für Mobiltelefon)		<b>Zwischensumme</b> (Info Umsätze seit letztem Kassenschn. bzw. letzter Zwischensumme)
	<b>Reservierung</b> (Betrag wird auf Kundenkonto reserviert)		<b>Manuelle Kartendateneingabe</b>
	<b>Storno</b> (Zahlung stornieren, nur vor Kassenschnitt möglich)		





Bitte beachten Sie, dass die Softkey Belegung vom Netzbetreiber definiert wird. Bestimmte Funktionen müssen vor Nutzung freigeschaltet werden.



# 6. Menü aufrufen

## Tagesabschluss

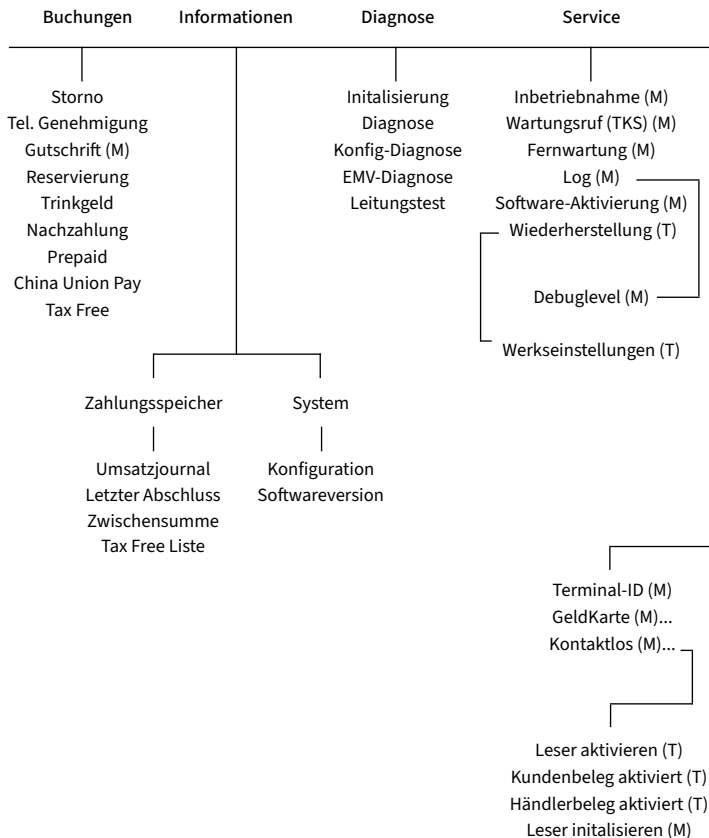

1



2

Menu

3

Menu-PIN Beispiel: 000000

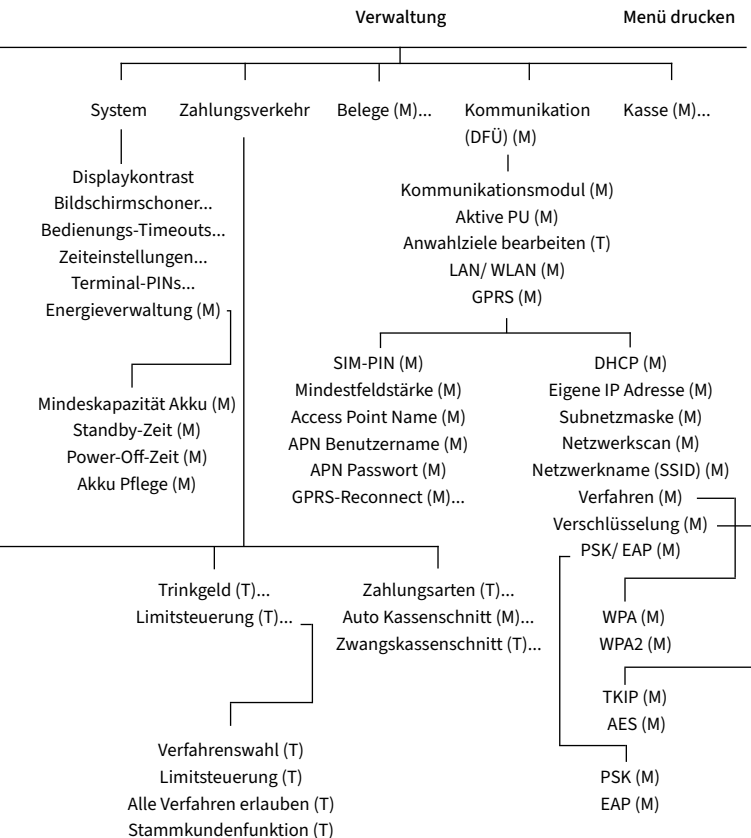

# 7. Technische Daten

## Prozessor/Speicher

Cortex-A9 Prozessor mit 1000 MHz/ 512 MB Flash und 512 MB SDRAM, erweiterbar mit Micro SD bis zu 82 GB

## Tastatur

10 numerische Tasten, 5 zusätzliche Funktionstasten, hinterleuchtete Tastatur

## Display

4" Farbdisplay, 480 x 800 Pixel (WVGA) , kapazitiver Touchscreen

## Kommunikation/Schnittstellen

WiFi (IEEE 802.11 a/b/g/n/ac bis 433.3Mbps), analog, LAN, RS232, USB (Host + OTG), BT

## Externes Netzteil

Eingang: 100-240 VAC, 50/60 Hz, Ausgang: 9V/1,0 A

## Kartenleser

- 3 Spur Magnetstreifenleser, bidirektional
- Chipkartenleser EMV L1 & L2
- Kontaktlos-Leser nach ISO 14443 A/B, MIFARE, FeliCa, NFC für Mastercard Kontaktlos, Visa Kontaktlos, girogo, girocard kontaktlos, American Express Kontaktlos

## Dimensionen (L x B x H)

181 x 83 x 72 mm, Gewicht 410 g

## Umweltbedingungen

Betriebstemperatur: -10°C bis 50°C, Lagertemperatur: -20°C bis 70°C, 10%...93% Luftfeuchtigkeit, nicht kondensierend

## Zulassungen

PCI PTS 6.x, EMV, DK TA 7.2, RoHS

## Audio

Lautsprecher

## Drucker

Integrierter Thermodrucker, grafikfähig, 30 Zeilen/Sekunde,  
Papierrollendurchmesser: 50 mm

## Sicherheitssiegel

An der Seite Ihres Terminals befindet sich ein Siegelaufkleber, der sicherstellen soll, dass das Gerät unversehrt ist und nicht geöffnet wurde. Prüfen Sie dieses Siegel bitte regelmäßig auf Beschädigungen. Bei dem Siegel handelt es sich um ein Hologramm, das aus verschiedenen Blickwinkeln die Farbe ändert.



Sollte das Siegel gebrochen sein, kontaktieren Sie bitte unverzüglich Ihren Netzbetreiber!



Weitere Informationen finden Sie im Handbuch unter:  
<https://www.ccv.eu/de/download-bar/>



CCV

[www.ccv.eu](http://www.ccv.eu)

© CCV GmbH

Alle Rechte vorbehalten. Änderungen vorbehalten. Abbildungen ähnlich.

Verwendete Produktnamen sind Warenzeichen oder eingetragene Warenzeichen der jeweiligen Inhaber.

Produkte und Services von CCV sowie Handbücher und Anleitungen von CCV sind ausschließlich für den Gebrauch in der EU/EWR bestimmt.

Artikel-Nr. 03045-29

Ausgabe 09

Januar 2023

CCV

# CCV Base Next

## First steps



English 

# Introduction

The CCV Base Next heralds a new generation of terminals. Thanks to the integrated receipt printer and space-saving design, WiFi or LAN functionality, the stationary payment solutions from CCV can be easily placed at any checkout.

**Scan for  
information!**





# Content

1.	Safety notes	34
2.	Declaration Of Conformity	38
3.	Start up	40
4.	Handling	50
5.	Softkeys	54
6.	Menu	56
7.	Specifications	58

# 1. Safety notes

## Power

- Before you connect the terminal power pack to an electrical outlet, check that the on/off power switch on the terminal is off. If the terminal does not have an on/off switch, check that the power cable connector is removed from the terminal's power port. Or, when connecting the terminal to a power pack, always connect the plug of the power pack to an electrical wall outlet first. Then connect the power cable to the terminal's power port. The power pack is rated as follows: Input Voltage 100 - 240 VAC 50/ 60 Hz (0,2 A max.) and output voltage 9V DC, 1,0 A.
- Do not use the adapter in a high moisture environment. Never touch the adapter when your hands or feet are wet.
- Allow adequate ventilation around the adapter. Avoid locations with restricted airflow.
- Connect the adapter to a proper source. The voltage and grounding requirements are found on the product case and/ or packaging.
- Do not use the adapter if the cord is damaged.
- Do not attempt to service the adapter. There are no serviceable parts inside. Replace the unit if it is damaged or exposed to excess moisture. Netzteil

## Disconnecting power

- Disconnecting power during a transaction may cause transaction data files that are not yet stored in terminal memory to be lost. Never remove the battery pack from the terminal if it is in the process of performing a payment or other transaction („Please wait...“). If this message appears for a longer period of time, please contact your network provider

## Payment

- The terminal is designed only for cashless payments using debit, credit, and customer cards (magnetic stripe/chip/contactless) and must be used only for these cards.

## Repair

- Never try to open the terminal. In case of unauthorised opening, all safety-related data is deleted and the device is out of order. Repairs may be performed by the manufacturer only.
- The removal of or damage to type plates and seals attached to the device lead to the expiration of any warranty claims.

## Location — Electrical Considerations

- **CAUTION:** Due to risk of electrical shock or terminal damage, do not use the terminal near water, including a bathtub, wash bowl, kitchen sink or laundry tub, in a wet basement, or near a swimming pool. Also, avoid using this product during electrical storms. Avoid locations near electrical appliances or other devices that cause excessive voltage fluctuations or emit electrical noise (for example, air conditioners, neon signs, high-frequency or magnetic security devices, electric motors).
- Do not plug the power pack into an outdoor outlet. It is not waterproof or dustproof. Avoid operation in very hot, dusty, moistly, acidly or oily environment.
- Do not expose the device to temperatures above 50°C, which can occur behind glass under direct sunlight, or to temperatures below -10°C.

- Your terminal contains sensitive electronic components that can be permanently damaged if exposed to excessive shock or vibration. To minimize the risk of damage to your terminal avoid dropping your terminal and operating it in high-shock and high-vibration environments.
- Maintain a sufficient distance to other electrical devices, such as cancelling machines for security labels (min. 50 cm) since this can lead to malfunctions.
- Never immerse the device in water, throw it into open fire, or expose it to a high level of moisture. Wipe off the device using only a slightly moistened cloth. Do not use cleaning agent.
- For damage arising from the use of unapproved external products (e.g. unsuited charging adapters, power supply units, storage batteries, cables, etc.), no liability is assumed.



## Service

- After each software update or other change on the terminal, the payment processing must be tested, including day-end closing with all payment types, and the correct credit to the dealer account must be checked.
- Obtain information regularly regarding available updates or product expansions (hotline of your network provider).
- In case of the normal use of the card reader (no dirty cards, indoor use), the card reader must be cleaned once a week with suitable cleaning cards (dry or moist). In case of frequent use under difficult conditions (e.g. dirty fleet and station cards, outdoor use), the card reader must be cleaned once a day with suitable cleaning cards (dry or moist).



In case of the non-observance of the safety notices or incorrect use, no liability will be assumed for any damage that occurs.

## 2. Declaration Of Conformity

### CE Declaration of Conformity

Hereby declares CCV GmbH the accordance of the radio equipment CCV Base Next and its power supply to the directive 2014/53/EU.

The complete texts of the EU declarations of conformity are available on following internet address:

<https://www.ccv.eu/de/download-bar/>

### CE Declaration of Conformity

Hiermit erklärt die CCV GmbH, dass der Funkanlagentyp CCV Base Next und dessen Netzteil der Richtlinie 2014/53/EU entspricht.

Die vollständigen Texte der EU-Konformitätserklärungen sind unter der folgenden Internetadresse verfügbar:

<https://www.ccv.eu/de/download-bar/>

## Product description

- 1 Contactless reader  
(behind printer cover)
- 2 Magnetic stripe reader
- 3 Smart card reader
- 4 Ethernet
- 5 LINE
- 6 Power supply
- 7 SIM for „Händlerkarte“  
(GeldKarte)

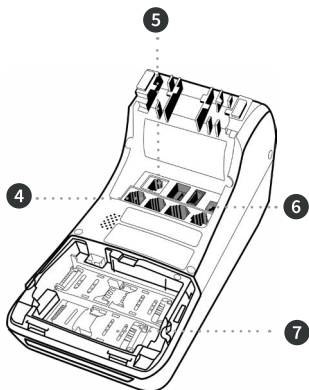
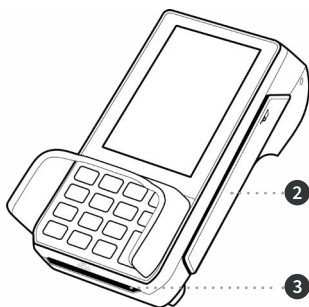
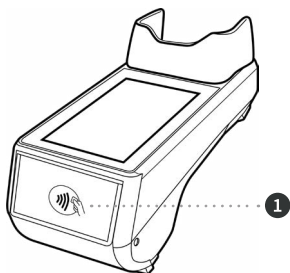

# 3. Start up

## 1. Content



Terminal CCV Base Next



Manual „First steps“

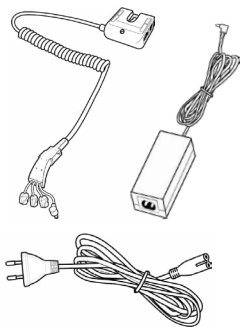

Power supply (Output: 9V DC, 1,0 A)



## 2. Input paper roll (max. 50 mm diameter)

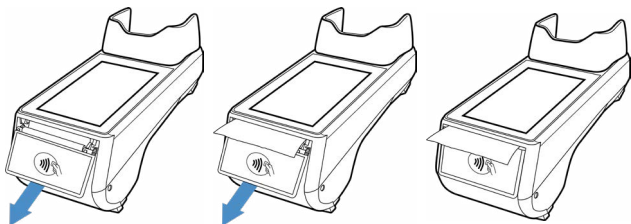

## 3. Switch on



hold for 2 sec. = on/of

## 4. Startup and select language



## 5. Enter Terminal-ID

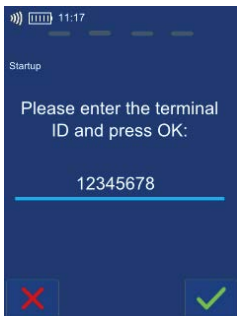

## 6. Select Host target (communication unit)

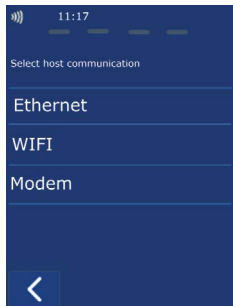
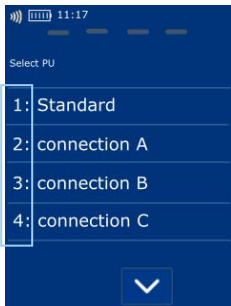

## 7. Set communication

Ethernet

1

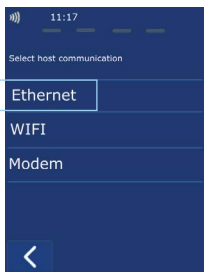

2



3

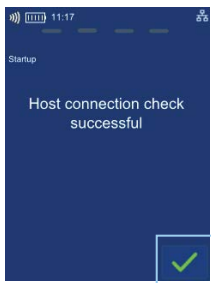

## Wifi

1



2

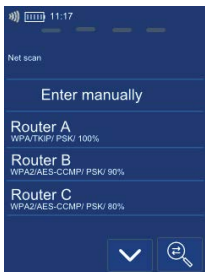

3

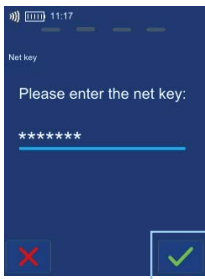

4

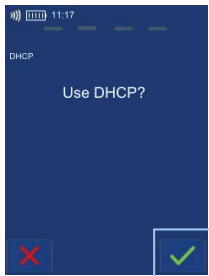

5

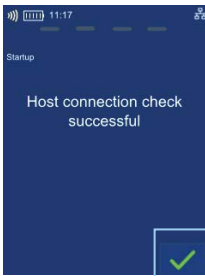

## 8. Optional - activate cash register

Without cash register

1



2

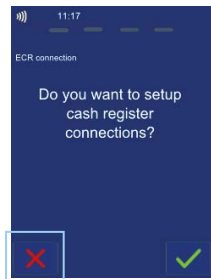

3

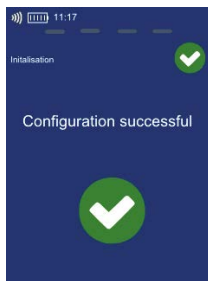

4

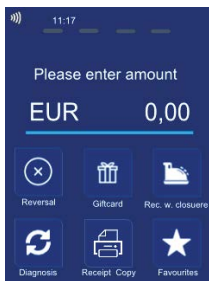

## With cash register

1



2



3



4

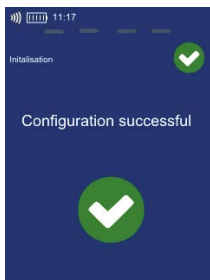

5



## 9. Initialisation

Please proof your receipts for a successful initialisation, diagnosis and EMV diagnosis. After that the terminal is ready to use.

If necessary you can start the initialisation directly with a softkey button or via the menu.

TESTVERSION	
CCV Systemtest	
Initialisierung	
09.03.2022	09:57
Terminal-ID	
** Erfolgreich durchgeführt**	
TESTVERSION	
CCV Systemtest	
Diagnose	
09.03.2022	09:57
Terminal-ID	60000384
TA-Nr	095717
Max: Offlinezähler	40
Offlinezähler	

TESTVERSION	
CCV Systemtest	
EMV Konfigurationsdiagnose	
09.03.2022	09:57
Terminal-ID	
TA-Nr	095719
Terminal	
-----	
Terminaltyp	22
Terminalfähigkeiten	E0F8C8
Erw. Terminalfähigk.	7000F0F001

## 10. Initial state



**Status bar** (contactless reader ready, time and communication information)

**Enter amount**  
(example: enter 5000 for 50,00 €)

**Softkeys**

TESTVERSION		
CCV Systemtest		
Auto. Tagesabschluss		
09.03.2022		09:57
Terminal-ID		
TA-Nr		095717
Beleg Nr	von: 0073	bis: 0073
Summen EUR		
Z-system	Anzahl	Betrag
-----		
Mastercard online		
Kauf	0001	0.05
Summer	00001	0.05
-----		
MasterCard	0001	0.05
**Gebucht**		



**Rec. with closure**



## Input „Händlerkarte“ (optional for „GeldKarte“ payments)

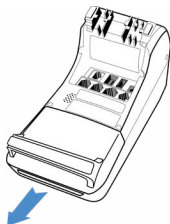

- 1 Turn off the terminal and disconnect from power supply



- 2 Remove back cover and open SIM-slot

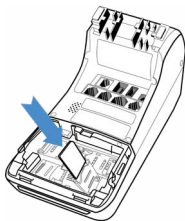

- 3 Insert Händlerkarte-SIM and close SIM-slot and back cover



Please do not remove the Händlerkarte-SIM before executing a successful reconciliation with closure. Please proof the receipt. Otherwise payments can be lost.

## 4. Handling

### Reconciliation with closure

1. Softkey reconciliation with closure



2. Proof your receipt



### Payment

1. Enter amount



2. Card please ... (smart card, magnetic stripe or contactless)



3. Enter PIN



4. Proof your receipt



## Card reader



**Smart card**  
(Chip upside)



**Magnetic stripe card**  
(magnetic stripe to the left side)



**Contactless card**  
Tap to contactless area (printer)  
Distance less than 4 cm  
Please watch status LED  
(4 green LEDs = successful)

1 LED → ready



4 LEDs → successful



## Reversal

### 1. Softkey Reversal



### 2. Enter transaction number



### 3. Card please ...

(smart card, magnetic stripe or contactless card)



### 4. Enter PIN



## Select transaction type (optional)

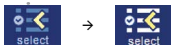

or



If enabled you can choose your payment application.

## Transaction information

Softkey intermediate revenue



or Menu

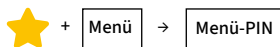

Information → Transaction → ....

## Initialisation/ Diagnosis



















1. Softkey initialisation or diagnosis















2. Proof your receipt



## 5. Softkeys

	<b>Favourites</b> (show all possible softkeys)		<b>Total revenue</b> (information of all transactions - without booking)
	<b>Receipt Copy</b> (reprints merchant and customer receipt)		<b>Giftcard</b> (payment with giftcard)
	<b>Network-switch</b> (WIFI/GPRS/3G)		<b>Credit</b> (start credit transaction)
	<b>Network-switch</b> (WIFI/GPRS/3G)		<b>Startup</b> (startup with input of TID and PU)
	<b>Cashback</b> (payment with a higher amount for customers cash)		<b>Initialisation</b> (Host registration + automatic diagnosis)
	<b>CUP</b> (payment with China Union Pay Card)		<b>Unlock</b> (starts the necessary unlock action as diagnosis or initialisation)
	<b>Diagnosis</b> (activate all allowed cards, limits, receipt header...)		<b>Choose account</b> (choose your payment account)
	<b>EMV diagnosis</b> (activate EMV configuration)		<b>Menu</b> (password level merchant, manager or technician)
	<b>GeldKarte</b> (starting a transaction with GeldKarte)		<b>Select payment application</b> (select your payment application)

	<b>Softkey order</b> (change your softkeys)	<b>TAX FREE</b>	<b>Tax Free</b> (start a tax free transaction)
	<b>Reconciliation with closure</b> (start of booking all open transactions end of the day)		<b>Authorisation by voice</b> (authorize a declined payment by phone)
	<b>Config diagnosis</b> (sync host commands)		<b>TIP</b> (start a separate TIP transaction)
	<b>Additional payment</b> (increase the original payment amount)		<b>Transaction list</b> (overview of all transactions with opportunity for a reprint)
	<b>Prepaid</b> (add money to your mobilephone prepaid account)	<b>TKS</b>	<b>Servicecall</b> (TKS/TMS) (starts a connection to the service server)
	<b>Reservation</b> (reservation about the chosen amount)		<b>Intermediate revenue</b> (revenue information since the last Rec. w. closure)
	<b>Reversal</b> (cancel a payment)		<b>Manual card data</b> (input your card data)
	<b>System information</b> (shows important system information)		



The softkeys are defined by your payment provider. Some functions must be activated before the first use.

# 6. Menu

## Reconciliation with closure

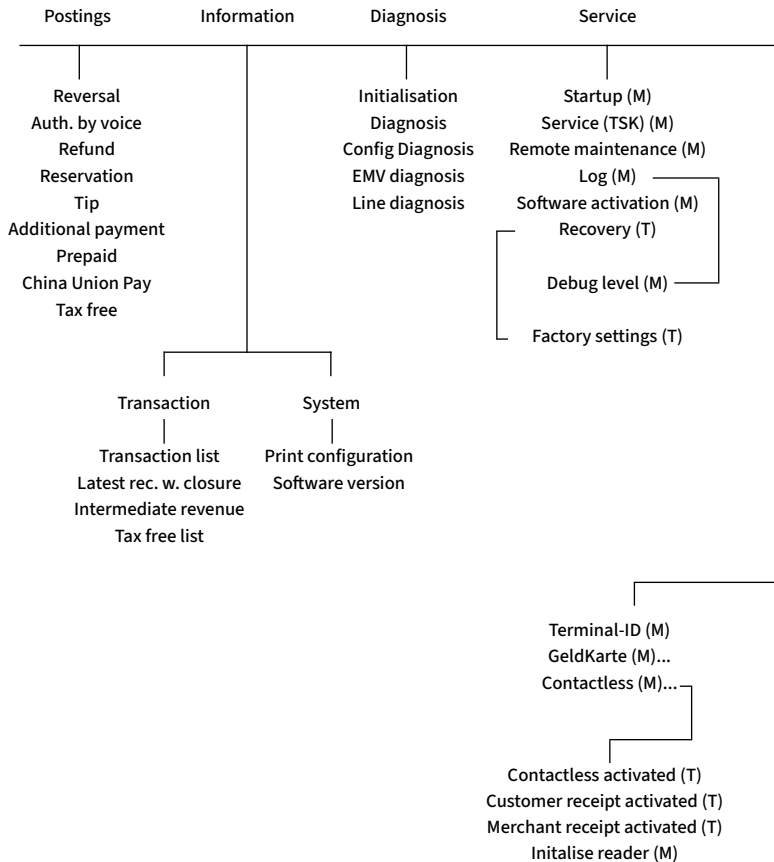



**1****2**

Menu

**3**

Menu-PIN Beispiel: 000000

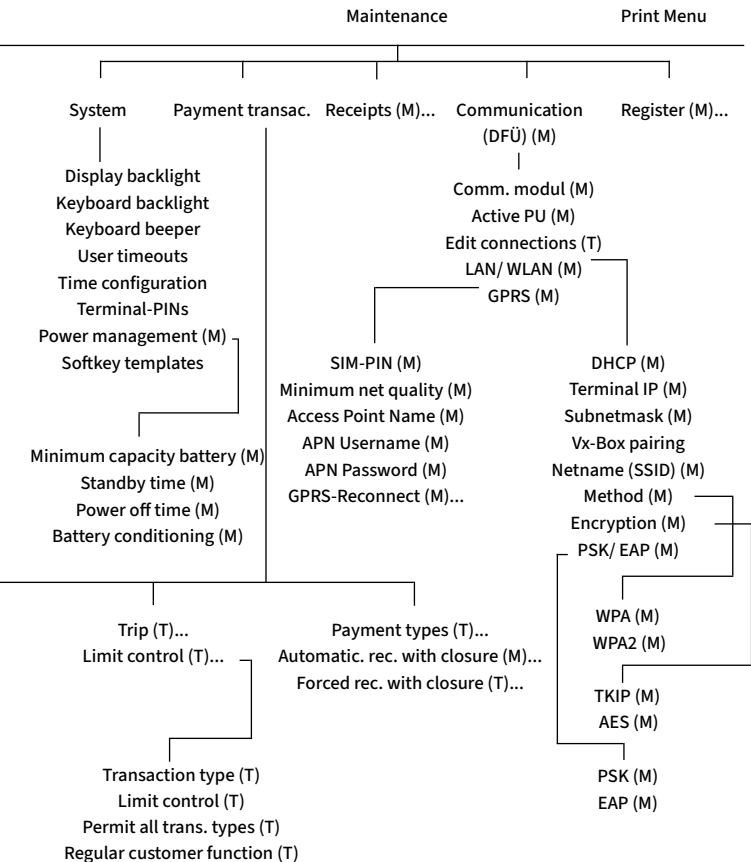

# 7. Specifications

## **CPU/Memory**

Cortex-A9 CPU 1000 MHz/512 MB Flash + 512 MB SDRAM, expandable to 82 GB (Micro SD)

## **Keypad**

10 numeric keys, 5 function keys, back-lightning

## **Display**

4 Inch 480 x 800 pixels capacitive touch screen

## **Communication/Peripheral Ports**

WiFi (IEEE 802.11 a/b/g/n/ac up to 433.3Mbps), Modem, Ethernet, RS232, USB (Host + OTG), Bluetooth

## **Power Supply**

Input: 100-240 VAC, 50/60 Hz, Output: 9V/1,0 A

## **Card Reader**

- Track 1/2/3, bi-directional
- Smart Card Reader EMV L1 & L2
- Contactless Reader Mastercard contactless & Visa contactless, ISO/IEC 14443 Type A/B, MIFARE, FeliCa, girogo, girocard contactless, American Express contactless

## **Physical (L x W x H)**

181 x 83 x 72 mm, Weight 410 g

## **Enviromental**

Operation temperature: -10°C to 50°C, storage temperature: -20°C to 70°C, 10%...93% relative humidity, noncondensing

## Certifications

PCI PTS 6.x, EMV, DK TA 7.2, RoHS

## Audio

Speaker

## Printer

Integrated thermal printer, graphics-compatible, 30 lines/sec.,  
paper roll diameter: 50 mm

## Seal sticker

On the side of your terminal, you will find a seal sticker that guarantees that the device is intact and unopened.

- ! If the seal is broken, contact your network provider immediately!



- i Please find further information in the manual which you can download under: <https://www.ccv.eu/de/download-bar/>

## Contact details

### CCV GmbH

Gewerbering 1

84072 Au in der Hallertau

 +49 87 52 864 444

 [hotline@ccv.eu](mailto:hotline@ccv.eu)

[www.ccv.eu/de](http://www.ccv.eu/de)

The logo consists of the letters 'CCV' in a bold, white, sans-serif font. The 'C's are connected to each other, and the 'V' is separate. A small registered trademark symbol (®) is located at the top right of the 'V'.

[www.ccv.eu](http://www.ccv.eu)

© CCV GmbH

All rights reserved. Subject to change. Similar to illustration.

The product names used are trademarks or registered trademarks of the respective owners.

CCV products and services, as well as CCV manuals and instructions, are intended for use in the EU/EEA only.